

## ITALIANO

## RACCOMANDAZIONI PER L'USO

- Verifica che:  
A - Il codice della tua catena TRAK corrisponda alle dimensioni del tuo pneumatico (vedi la tabella sull'imballaggio);  
B - la bussola montata sul kit di fissaggio corrisponda alle dimensioni dei bulloni.
- Leggi e segui attentamente le istruzioni di montaggio.
- Prova a montare Trak almeno una volta prima di utilizzarla sulla neve.
- Assicurati che durante l'uso il kit di fissaggio sia ben serrato. La regolazione corretta è responsabilità dell'utilizzatore.
- Monta le catene sulle ruote motrici, in caso di vettura a trazione integrale su quelle che hanno la maggiore motricità.
- Velocità massima autorizzata: 50 km/h.  
Attenzione: in un'auto munita di catene da neve le condizioni di guida cambiano.
- Verifica di tanto in tanto lo stato di usura delle catene TRAK (rischio di rottura).
- A fine uso lava con acqua e sapone le catene TRAK per eliminare le tracce di sale.
- La ditta Maggi non può assumersi alcuna responsabilità in caso di incidenti, lesioni o danni conseguenti all'uso di catene da neve TRAK.

## ENGLISH

## RECOMMENDATIONS FOR USE

- Check that:  
A - Your TRAK chain code matches your tyre size (see the table on the packaging);  
B - The socket on the fitting kit is the same size as your wheel studs.
- Read and follow the fitting instructions carefully.
- Experiment with fitting the TRAK chains at least once before using them for real.
- Make sure that the TRAK system is properly tightened during use.
- Fit the chains to the drive wheels. If the vehicle is 4WD, fit the chains to the wheels with most drive.
- Maximum speed: 50 kph (30 mph).  
Warning Remember that a vehicle's driving characteristics change considerably when snow chains are fitted.
- Check the chains for wear and tear (possible breakages) at regular intervals.
- After use, wash the TRAK chains with soap and water to remove all traces of salt.
- Maggi will not accept responsibility for any accidents, injuries or damage following the use of TRAK snow chains.

## DEUTSCH

## RECOMMENDATIONS FOR USE

- Vor der Befestigung überprüfen Sie:  
A - Ob die Nummer Ihrer TRAK-Kette mit den Abmessungen Ihres Reifens übereinstimmt (siehe Tabelle auf der Verpackung);  
B - Ob die auf dem Befestigungsset montierte Hülse auch tatsächlich mit den Dimensionen der Radbolzen übereinstimmt.
- Lesen und befolgen Sie sorgfältig die Montageanleitung.
- Führen Sie mindestens eine Probemontage Ihrer TRAK-Schneekette durch bevor Sie damit auf dem Schnee fahren
- Versichern Sie sich dass das Befestigungsset während des Gebrauchs gut festgezogen ist.
- Montieren Sie die Ketten auf die Antriebsräder und bei Allradantrieb auf die mit der grösseren Antriebskraft. (Für diesen Typ von Fahrzeugen ist es wichtig, sich beim Koncessionär über die Konditionen betreffend der Montage von Schneeketten zu informieren.)
- Zulässige Höchstgeschwindigkeit für ein mit Schneeketten ausgerüstetes Fahrzeug : 50 km / h.  
Achtung :Die Fahreigenschaften eines Autos mit montierten Schneeketten ändern sich.
- überprüfen Sie regelmässig den Verschleisszustand Ihrer TRAK-Ketten (Bruchgefahr)
- Reinigen Sie nach dem Gebrauch die TRAK-Kette mit Wasser und Seife, um alle Salzrückstände zu entfernen.
- Die Firma MAGGI übernimmt keinerlei Haftung für Unfälle, Verletzungen oder Schäden infolge des Gebrauchs der TRAK-Schneekette.

## FRANÇAIS

## RECOMMANDATIONS CONCERNANT L'UTILISATION DES CHAINES TRAK

- Avant montage veuillez contrôler que :  
A - Le N° de la chaîne correspond bien aux dimensions de vos pneus (voir tableau sur l'emballage);  
B - L'adaptateur monté sur le kit de fixation correspond bien à vos dimensions de boulons de fixation de roue.
- Lisez et suivez attentivement les instructions de montage.
- Essayez au moins une fois de monter votre chaîne TRAK avant de l'utiliser sur la neige.
- Assurez-vous que durant l'utilisation, le kit de fixation est bien serré.
- Montez les chaînes sur les roues motrices du véhicule, concernant les voitures à traction intégrale, chaîne les roues dont la motricité est la plus élevée. (Il est important pour ce type de véhicule de vous assurer auprès de votre concessionnaire automobile des conditions de chaînage de votre véhicule).
- Vitesse maximum autorisée pour un véhicule équipé de chaîne à neige : 50 km/h. Attention : Les conditions de conduite changent lorsqu'il est équipé de chaînes à neige.
- Contrôlez de temps en temps l'état d'usure de vos chaînes TRAK (Risque de rupture)
- Après utilisation, lavez vos chaînes TRAK avec de l'eau et du savon afin d'éliminer toute trace de sel.
- La société MAGGI n'assume aucune responsabilité en cas d'accidents, de lésions ou de dommage consécutifs à l'utilisation des chaînes à neige TRAK

## NEDERLANDS

## AANBEVELINGEN VOOR HET GEBRUIK

- Controleer dat:  
A - De code van uw TRAK ketting overeenkomt met de afmetingen van uw band (zie de tabel op de verpakking);  
B - de bus die op de bevestigingskit bevestigd is, overeenkomt met de afmetingen van de schroefbouten.
- Lees en volg de montage-instructies nauwkeurig op.
- Probeer Trak minstens één keer te monteren, voordat u hem op de sneeuw gebruikt.
- Verzeker u ervan dat de bevestigingskit tijdens het gebruik stevig aangedraaid is.
- Monteer de kettingen op de aandrijfwiel en bij een auto met vierwiel aandrijving op de wielen die de meeste aandrijving hebben.
- Maximum toegestane snelheid: 50 km/h.  
Let op: in een auto voorzien van sneeuwkettingen veranderen de rijomstandigheden.
- Controleer zo nu en dan de slijtage van de TRAK kettingen (breekgevaar).
- Maak de TRAK kettingen na het gebruik met water en zeep schoon om zoutresten te verwijderen.
- De firma Maggi wijst elke vorm van aansprakelijkheid af bij ongelukken, letsel of schade voortvloeiend uit het gebruik van TRAK sneeuwkettingen.

## ESPAÑOL

## RECOMENDACIONES PARA EL USO

- Verifica que:  
A - El código de tu cadena TRAK corresponda a las dimensiones de tu neumático (ver la tabla en el embalaje);  
B - el casquillo montado en el kit de fijación corresponda a las dimensiones de los pernos.
- Lee y sigue atentamente las instrucciones de montaje.
- Prueba a montar Trak al menos una vez antes de utilizarla en la nieve.
- Asegúrate de que durante el uso el kit de fijación esté bien apretado.
- Monta las cadenas en las ruedas motrices, en caso de coche de todoterreno sobre las que tienen la mayor fuerza motriz.
- Velocidad máxima autorizada: 50 km/h.  
Atención: en un coche dotado de cadenas para la nieve las condiciones de conducción cambian.
- Verifica de tanto en tanto el estado de desgaste de las cadenas TRAK (riesgo de rotura).
- Al final del uso lava las cadenas TRAK con agua y jabón para eliminar los restos de sal.
- La empresa Maggi no puede tener ninguna responsabilidad en caso de incendios, lesiones o daños consiguientes al uso de cadenas para nieve TRAK.



# TRAK®

ISTRUZIONI DI MONTAGGIO

FITTING INSTRUCTIONS

MONTAGEANLEITUNG

INSTRUCTIONS POUR LE MONTAGE

MONTAGE-INSTRUCTIES

INSTRUCCIONES DE MONTAJE

DISTRIBUTED BY

# TRAK®

MAGGI CATENE Spa

Via Milano, 2/4 - 23854 Olginate (LC)

www.maggigroup.com - info@maggigroup.com

TRAK IS OMOLOGATED BY

NC 178-01

L 200

ITALIANO

ENGLISH

DEUTSCH

### SCelta DEL "KIT DI FISSAGGIO" DELLA CATENA AL CERCHIO

Il kit di fissaggio della catena al cerchio è composto da 1 volantino di serraggio, 4 viti di collegamento in lunghezze differenti ("XS" - "S" - "M" - "L"), 2 distanziali di lunghezze differenti (A,B), 3 bussole per bullone in misure differenti da 17mm, 19mm e 21mm, e due ganci accorciamento. (vedi sezione KIT a lato)

La combinazione dei componenti consente di creare il kit di fissaggio adatto al tuo cerchio ed alla misura dei tuoi bulloni.

La catena viene fornita con il kit di fissaggio già premontato nella configurazione prevista per il bullone da 17 mm senza distanziale e con vite di assemblaggio "XS" (vedi riquadro standard nella sezione KIT a lato).

#### Come verificare ed allestire il corretto sistema di fissaggio:

- 1 Verifica quale bussola è adatta al bullone del tuo veicolo
- 2 Usando la chiave in dotazione nel kit, monta la bussola corretta sul volantino di serraggio
- 3 Seleziona la combinazione corretta vite-distanziali in funzione della profondità del tuo cerchione
- 4 Quando scegli la combinazione vite-distanziale assicurati che il pomello rosso non interferisca con il cerchione, ma sia libero di ruotare di 360° e che la sua distanza dal cerchione non sia maggiore di 2 cm.

FRANÇAIS

NEDERLANDS

ESPAÑOL

### IDENTIFICATION DU KIT DE FIXATION DE LA CHAÎNE A LA JANTE

Le kit de fixation de la chaîne à la jante est composé de : 1 volant de serrage, 4 vis d'assemblage de longueur différente ("XS" - "S" - "M" - "L"), 2 entretoises de longueur différente (A,B), 3 adaptateurs pour boulon de dimension différente soit : 17mm, 19mm et 21 mm, deux crochets de raccourcissement (voir kit ci-contre)

La combinaison des composants permet de créer le kit de fixation idéal à votre roue de véhicule. Comme vous pouvez le remarquer, votre chaîne est montée d'origine en configuration prévue pour le boulon de 17mm et sans entretoise soit avec la vis d'assemblage du type "XS" (voir tableau kit standard ci-contre). Les autres combinaisons possibles sont résumées dans le tableau suivant

#### Comment choisir le système correct de fixation:

- 1 Vérifiez quelle est l'adaptateur indiqué pour ton véhicule
- 2 En utilisant la clé fournie dans le kit, montez l'adaptateur correcte
- 3 Sélectionnez la combinaison correcte vis-entretoise en fonction de la profondeur de la jante
- 4 Quand tu choisis la combinaison vis-entretoise, assure-toi que le pommeau rouge n'interfère pas avec la jante mais qu'il est libre de tourner sur 360°

### CONTENTS SNOW CHAIN FITTING KIT

The chain and wheel fitting kit includes 1 knurled red tightening wheel, 4 different length studs ("XS" - "S" - "M" - "L"), 2 different length spacers (A,B), 3 different sockets, (17mm, 19mm and 21mm) two shortening hooks. (see KIT section)

This combination of components allows you to create a kit suited to your specific wheel and stud sizes.

The chains that come with the kit are already pre-assembled for 17 mm studs with no spacers and with "XS" stud (see the grey panel in the KIT section).

#### How to check and prepare the correct fitting system:

- 1 Check to see which socket is suitable for your vehicle
- 2 Using the spanner that is supplied as part of the kit, fit the right socket
- 3 Choose the correct stud-spacer combination based on the depth of the two rims
- 4 When choosing the stud-spacer combination make sure that the red knob does not interfere with the rim, which should be free to rotate 360°.

### IDENTIFIZIERUNG DER EINZELTEILE DES BEFESTIGUNGSSYSTEMS DER KETTE AN DER RADFELGE

Das Befestigungssystem der Kette an der Radfelge besteht aus 1 Spannräd, 4 Verbindungsschrauben unterschiedlicher Länge ("XS" - "S" - "M" - "L"), 2 Distanzhalter unterschiedlicher Länge (A,B), 3 Bolzenhülsen in unterschiedlichen Größen von 17 mm, 19 mm und 21 mm, zwei Verkürzungshaken (siehe Abschnitt KIT rechts).

Die Kombination der Einzelteile ermöglicht die Zusammenstellung des für Ihre Felge und Bolzengröße geeigneten Befestigungssystems. Die Kette wird mit dem bereits vormontierten Befestigungssystem geliefert, und zwar passend für den 17 mm-Bolzen ohne Distanzhalter und mit "XS" Verbindungsschraube (siehe grauer Teil im Abschnitt KIT rechts).

#### So stellen Sie das korrekte Befestigungssystem zusammen:

- 1 Stellen Sie fest, welche Hülse für Ihr Fahrzeug geeignet ist.
- 2 Montieren Sie mit Hilfe des beiliegenden Schlüssels die richtige Hülse.
- 3 Wählen Sie die korrekte Schrauben-Distanzstück-Kombination nach der Tiefe Ihrer Felge aus.
- 4 Stellen Sie bei der Auswahl der Schrauben-Distanzstück-Kombination sicher, dass der rote Drehknopf nicht von der Felge behindert wird, sondern sich frei um 360° drehen lässt.

### IDENTIFICATIE VAN DE "BEVESTIGINGSKIT" VAN DE KETTINGEN AAN DE VELG

De bevestigingskit van de ketting aan de velg bestaat uit: 1 sluitend handwiel, 4 verbindingsschroeven met verschillende lengtes ("XS" - "S" - "M" - "L"), en afstandsstukken met verschillende lengtes (A,B), 3 busen voor schroefbouts van 17 mm, 19 mm en 21 mm, twee verkortende haken (zie afbeelding KIT hiernaast).

Door de juiste combinatie van de onderdelen kan de bevestigingskit gecreëerd worden die geschikt is voor uw velg en voor de afmeting van uw schroefbouts. De ketting wordt geleverd met de bevestigingskit reeds voorgeïnstalleerd in de configuratie voor de schroefbout van 17 mm zonder afstandsstuk en met "XS" verbindingsschroef (zie grijze vlak in de afbeelding van de KIT hiernaast). De mogelijke combinaties van de onderdelen worden in de volgende tabel samengevat:

#### Het juiste bevestigingssysteem controleren en voorbereiden:

- 1 Controleer welke bus geschikt is voor uw voertuig
- 2 Gebruik de bij de kit geleverde sleutel en breng de bus op de juiste wijze aan
- 3 Kies de juiste combinatie schroef-afstandsstuk afhankelijk van de diepte van uw velg
- 4 Verzeker u er bij de keuze van de combinatie schroef-afstandsstuk van dat de rode knop niet wordt belemmerd door de velg, maar vrij is 360° te draaien

### IDENTIFICACIÓN DEL "KIT DE FIJACIÓN" DE LA CADENA A LA LLANTA

El kit de fijación de la cadena a la llanta está formado por 1 volante de apriete, 4 tornillos de conexión de longitudes diferentes ("XS" - "S" - "M" - "L"), 2 separadores de diferentes longitudes (A,B), 3 casquillos para tornillo de medidas diferentes de 17mm, 19mm y 21mm, dos ganchos acortamiento (ver sección KIT en la página de al lado)

La combinación de los componentes consiste en crear el kit de fijación adecuado a tu llanta y a la medida de tus tornillos. La cadena se suministra con el kit de fijación ya premontado en la configuración prevista para el tornillo de 17 mm sin separador y con tornillo de ensamblaje "XS" (ver recuadro gris en la sección KIT de al lado). Las posibles combinaciones de los componentes está resumida en la tabla siguiente:

#### Como verificar y preparar el correcto sistema de fijación:

- 1 Verifica que casquillo es adecuado a tu vehículo
- 2 Usando la llave suministrada en el kit, monta el casquillo correcto
- 3 Selecciona la combinación correcta tornillo-espaciadores según la profundidad de tu llanta
- 4 Cuando escoges la combinación tornillo-espaciador cerciórate de que el pomo rojo no interfiera con la llanta, sino que esté libre de girar en 360°

### STANDARD

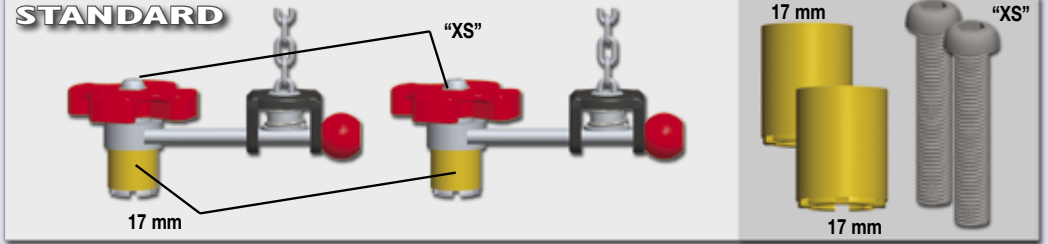

KIT

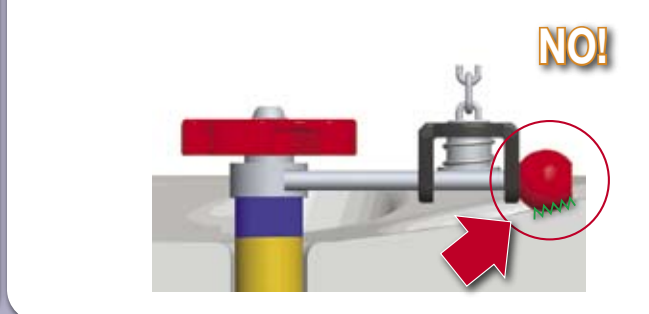
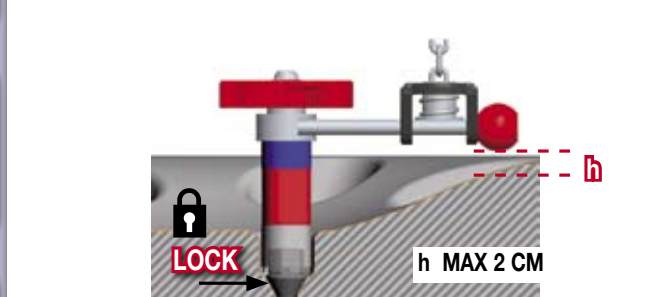
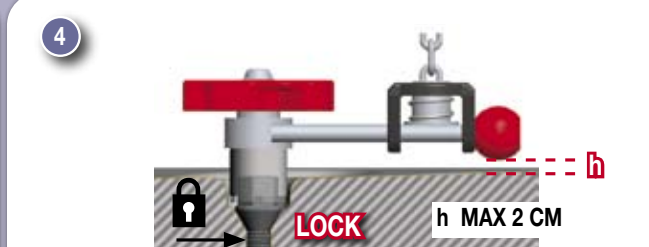
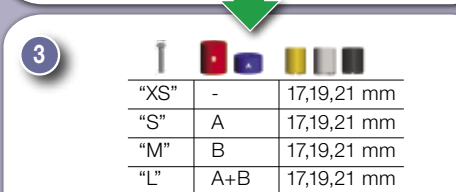
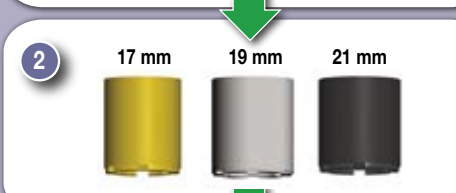
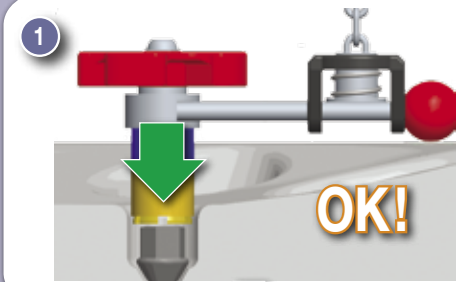
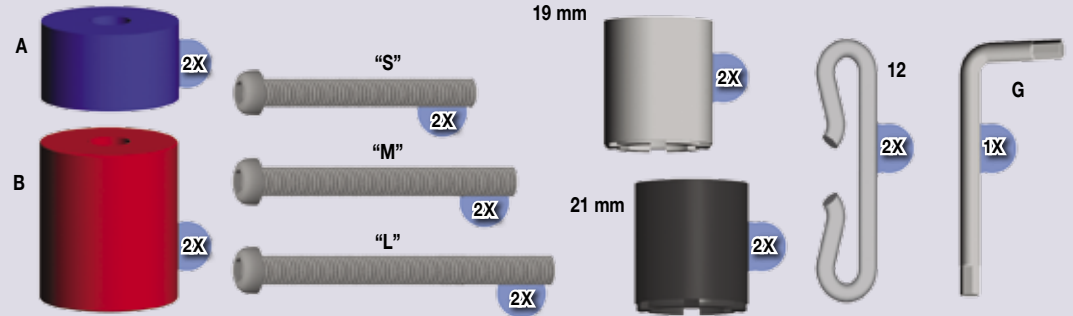

ITALIANO

## MONTAGGIO DELLA CATENA

- 1 Apri la crociera della catena in modo che le due braccia della catena siano disposte ad X, appoggia la catena sul battistrada come da figura
- 2 Ponendoti di fronte al cerchio identifica il bullone della ruota che è posizionato più a destra. Inserisci la bussola del sistema di fissaggio sul bullone. Afferra saldamente l'asticella con il pomello terminale color rosso e tienila in direzione del terreno. Avvita con la massima forza in senso orario il volantino.
- 3 Agendo con una mano sul volantino e con l'altra sull'asticella con il pomello terminale rosso, **ruota contemporaneamente** il volantino e l'asticella in senso orario sino ad allineare l'asticella con pomello terminale color rosso alla direzione del centro della ruota. Verifica che non si possa estrarre il volantino tirandolo.
- 4 Premere la centro la crociera avvicinandola il più possibile al cerchio, tirando contemporaneamente la catenella verso l'esterno per poi bloccarla. Il corretto tensionamento si avrà quando tra la parte interna del bloccetto rosso e l'asticella di serraggio non vi siano più di tre maglie di catena libere.
- 5 Parti senza esitazioni, Trak si disporrà automaticamente sul pneumatico dopo aver percorso qualche decina di metri. Se ti trovi in un parcheggio o con neve alta procedi più volte avanti e indietro per un metro ed eventualmente aiuta la salita di Trak spingendo sulle braccia della crociera.

ENGLISH

## FITTING

- 1 Open up the arms of the cross to form an X, arrange the chain over the tyre and fix the cross to the wheel.
- 2 Position yourself facing the wheel and choose whichever wheel stud is located most to the right. Fit the socket on the chain system over the stud. Grip the bar with the red knob firmly from above and hold it facing downwards. Turn the red tightening wheel clockwise with as much force as possible.
- 3 With one hand on the red wheel and the other on the bar with the red knob, turn the wheel and the bar clockwise **at the same time** until the bar is lined up with the centre of the wheel. Pull the red wheel to check that it is locked in position.
- 4 Hook the elasticated clip on the chain to the red hook on one of the arms of the cross. Press the centre of the cross so that the chain runs over the central red block until no more than 3 links of chain remain.
- 5 Drive away – the Trak chains will adjust themselves automatically on the tyre after a short distance (10 or 20 yards). If you are fitting the chains in a car park or in deep snow, drive back and forth for a yard or so a few times and, if possible, press the arms of the cross to help the TRAK chains slip into position.

DEUTSCH

## MONTAGE

- 1 öffnen Sie das Kreuz der Kette so dass die beiden Arme der Kette in X-Form sind, legen Sie die Kette oben auf den Reifen und pressen Sie die Kette möglichst nahe an das Rad. Prüfen Sie ob die 2 Kettenführer aus schwarzem Plastik, die sich in Bodennähe befinden, gut auf den Reifen ausgerichtet sind.
- 2 Wählen Sie den Radbolzen, der sich am weitesten rechts des Rades befindet. Setzen Sie die Bolzenhülse des Befestigungssystems auf den Radbolzen und pressen Sie diese bis zum Anschlag auf den Bolzen. Richten Sie die vertikale Stange so, dass der rote Knopf gegen den Boden gerichtet ist und dann schrauben Sie mit ganzer Kraft das Spannrad im Uhrzeigersinn fest.
- 3 Mit einer Hand auf dem Spannrad und der anderen auf der Stange mit dem roten Knopf machen Sie **gleichzeitig** im Uhrzeigersinn eine Drehung bis die Stange mit dem roten Knopf auf die Radmitte ausgerichtet ist. Versichern Sie sich, dass das Ganze fest mit dem Rad verankert ist.
- 4 Danach befestigen Sie die öse des schwarzen Gummizugs, die sich am Ende des Kettchen befindet, an einem der roten Hacken, die sich am Ende der Arme befinden. Zum Schluss drücken Sie auf die Mitte des Kreuzes und lassen dadurch das Kettchen über die rote Verriegelung der Mitte gleiten bis nicht mehr als 3 Kettchenglieder verbleiben.
- 5 Fahren Sie ohne zu zögern an, TRAK zieht sich automatisch auf den Reifen auf nachdem Sie ungefähr 10 Meter gefahren sind. Sollten Sie sich auf einem Parkplatz oder in einer schwierigen Situation befinden, montieren Sie die Kette, fahren Sie einen Meter vor- oder rückwärts und schieben Sie die Kette von Hand auf den Reifen.

FRANÇAIS

## MONTAGE

- 1 Ouvrez le croisillon de la chaîne de façon à ce que les deux bras de la chaîne soient disposés en X, positionnez la chaîne sur la bande supérieure de roulement du pneu et la pousser le plus près possible de la roue. Vérifier que les 2 guides-chaîne en plastique noir situés près du sol soient bien positionnés sur la bande de roulement du pneu.
- 2 Identifiez le boulon de roue qui se situe le plus à droite de la roue. Insérez l'adaptateur du système de fixation sur ce boulon et le pousser bien au fond. Positionnez la tige verticalement de façon que la boule rouge soit dirigée contre le sol puis vissez le volant énergiquement dans le sens des aiguilles d'une montre.
- 3 En agissant avec une main sur le volant et l'autre sur la boule rouge imprimez un serrage **simultané** des deux éléments en tournant dans le sens des aiguilles d'une montre jusqu'à l'alignement de la tige sur le centre de la roue. Vérifiez que cet ensemble soit solidement ancré à la roue.
- 4 Ensuite accrochez l'œillet du caoutchouc noir situé au bout de la chaînette au crochet rouge situé à une des extrémités de la croix. Pour terminer, appuyez sur le centre de la croix afin de verrouiller la chaînette de façon à ce qu'il ne reste plus que 3 maillons entre le bloc rouge central et l'ensemble de fixation à la roue.
- 5 Partir sans hésiter TRAK se positionnera automatiquement sur les roues de votre véhicule après avoir parcouru quelques dizaines de mètres. Si toutefois vous vous trouvez dans un parking ou dans une situation difficile, monter la chaîne, avancez ou reculez d'un mètre environ et poussez

NEDERLANDS

## MONTAGE

- 1 Open de kruiskoppeling van de ketting, zodat de twee armen van de ketting een X vormen. Leg de ketting op het loopvlak en laat de kruiskoppeling op de velg aansluiten.
- 2 Ga voor de velg staan en zoek de schroefbout van het wiel die zich het meest rechts bevindt. Doe de bus van het bevestigingssysteem op de schroefbout. Pak het staafje met de rode knop aan het uiteinde stevig vast en houd het in de richting van de grond. Draai het handwielje met zoveel mogelijk kracht met de klok mee.
- 3 Met één hand op het handwielje en met de andere op het staafje met de rode knop aan het uiteinde draait u het handwielje en het staafje **tegelijktijdig** met de klok mee tot het staafje met de rode knop aan het uiteinde in de richting van het midden van de band is uitgelijnd. Controleer dat het handwielje niet kan worden verwijderd door eraan te trekken.
- 4 Haak het rubber van het kettinkje vast aan de rode haak aan één van de armen. Druk op het midden van de kruiskoppeling, zodat het kettinkje over het rode blok in het midden loopt tot er niet meer dan 3 schakels zijn.
- 5 Vertrek nu gerust. Trak gaat, nadat u enkele tientallen meters gereden heeft, automatisch goed om de band zitten. Rijd meerdere keren een meter vooruit en een meter achteruit en help Trak eventueel omhoog te komen door op de armen van de kruiskoppeling te drukken, als u zich op een parkeerplaats bevindt of bij hoge sneeuw.

ESPAÑOL

## MONTAJE

- 1 Abrir el travesaño de la cadena de modo que los dos brazos de la cadena estén dispuestos en X, apoya la cadena en la banda de rodamiento haciendo adherir el travesaño a la llanta.
- 2 Colocándose delante de la llanta identifica el perno de la rueda que se halla más a la derecha. Introduce el casquillo del sistema de fijación en el perno. Agarrar de modo firme la varilla con el pomo terminal de color rojo y mantenla en dirección del terreno. Enrosca con la máxima fuerza el volante en el sentido de las agujas del reloj.
- 3 Actuando con una mano en el volante y con la otra en la varilla con el pomo terminal rojo, gira a la vez el volante y la varilla en el sentido de las agujas del reloj hasta alinear la varilla con pomo terminal color rojo en la dirección del centro de la rueda. Verifica que el volante no se pueda extraer tirándolo.
- 4 Engancha el tapón de goma de la cadencia al gancho rojo dispuesto en uno de los brazos. Presionar en el centro el travesaño de modo que la cadencia se deslice en el bloque rojo central hasta tener no más de 3 eslabones de cadena.
- 5 Parte con decisión, Trak se colocará automáticamente en el neumático tras recorrer algunas decenas de metros. Si te hallas en un aparcamiento o con nieve alta procede varias veces hacia adelante y atrás por un metro y eventualmente ayuda la subida de Trak empujando en los brazos del travesaño.

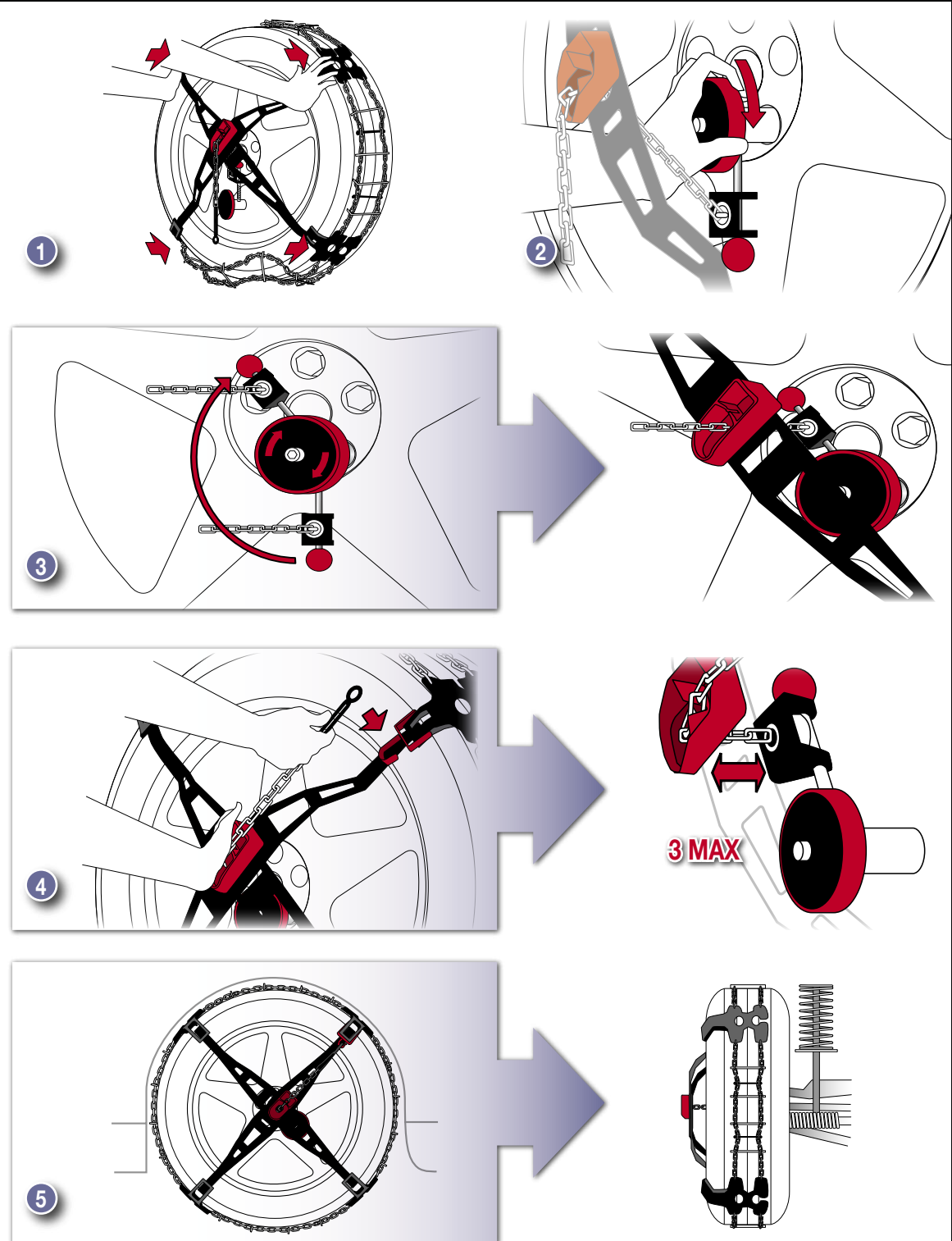

**SMONTAGGIO**

1 Ferma l'auto e tira il freno a mano. Sgancia il gommino di tensione della catenella dal gancio metallico rosso posto sulla crociera. Premi il centro della crociera verso il cerchio con una mano mentre con l'altra sgancia la catenella tirandola verso l'esterno.

2 Sblocca il sistema di fissaggio al cerchio effettuando una rotazione in senso antiorario dell'asticella con il pomello terminale rosso e successivamente del volantino. Estrai il sistema di fissaggio dal bullone dell'auto.

3 Tira con forza le due braccia della crociera verso l'esterno sino ad adagiarla sul terreno.

4 Risali in auto, spostala e recupera la catena rimasta a terra.

**GRAZIE PER AVER SCELTO TRAK E... BUON VIAGGIO!**

**REMOVAL**

1 Stop the vehicle and apply the handbrake. Unfasten the elasticated tensioner clip on the chain from the red metal hook on the cross. Press the centre of the cross with one hand and unfasten the chain with the other. Pull the chain towards the exterior.

2 Detach the fitting block from the wheel by turning the bar with the small bar with red knob anti-clockwise then do the same with the red knurled wheel. Withdraw the fitting system from the wheel stud.

3 Pull the cross off the wheel and place it on the ground.

4 Get back into the vehicle, move it and collect the chain from the ground.

**THANK YOU FOR HAVING CHOSEN TRAK AND...HAVE A GOOD JOURNEY**

**DEMONTAGE**

1 Halten Sie das Auto an und ziehen Sie die Handbremse. Lösen Sie die Öse des Spanngummis vom roten Hacken des Kreuzes. Drücken Sie mit einer Hand auf die Mitte des Kreuzes und mit der anderen lösen Sie das Kettchen vom roten Zentralblock, indem Sie sie nach aussen ziehen.

2 Entriegeln Sie das Befestigungssystem vom Felgen, indem Sie gleichzeitig die Stange mit dem roten Knopf am Ende und das Spannrad um eine Umdrehung gegen den Uhrzeigersinn drehen, danach lösen Sie noch das Spannrad. Auf diese Art und Weise können Sie jetzt das Befestigungssystem vom Radbolzen Ihres Rades ziehen.

3 Ziehen Sie kräftig an der Schneekette bis sie auf den Boden fällt.

4 Steigen Sie ins Auto, fahren Sie ungefähr einen Meter und vergessen Sie nicht, Ihre Ketten einzusammeln.

**DANKE, DASS SIE SICH FÜR TRAK ENTSCHIEDEN HABEN UND...GUTE FAHRT!**

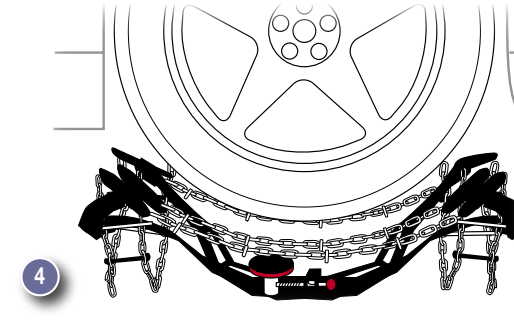
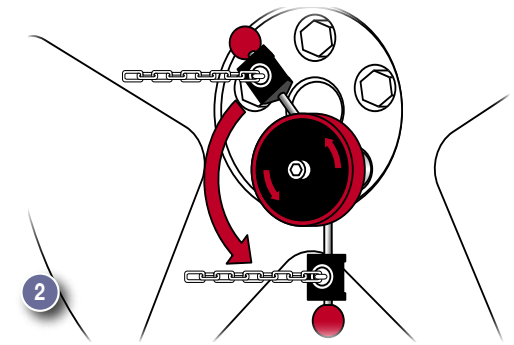
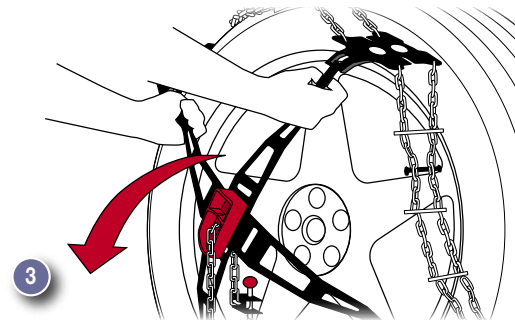
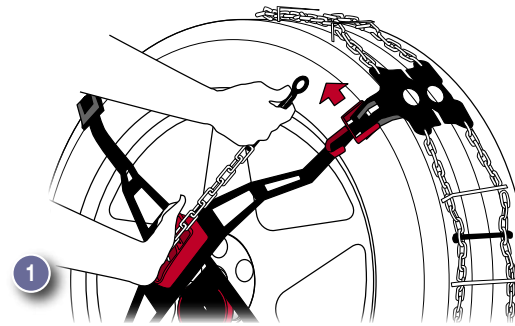
**DEMONTAGE**

1 Arrêtez la voiture, tirez le frein à main. Enlevez l'œillet du caoutchouc de tension accroché au crochet rouge. Appuyez sur le centre de la croix avec une main et de l'autre décrochez la chaînette du bloc rouge central en tirant vers l'extérieur.

2 En agissant avec une main sur le volant et l'autre sur la boule rouge, imprimez un mouvement de desserrage simultané en tournant dans le sens contraire de l'horloge, puis desserrez encore le volant. De cette façon vous n'avez plus qu'à retirer le système de fixation de votre roue.

3 Tirez sur la chaîne avec force de façon à déposer l'ensemble à terre.

4 Remontez dans le véhicule, le déplacer d'un mètre environ et récupérez vos chaînes

**MERCI D'AVOIR CHOISI TRAK ET... BON VOYAGE!**

**DEMONTAGE**

1 Stop de auto en trek de handrem aan. Haak het rubber dat de ketting spant van de rode metalen haak op de kruiskoppeling. Druk met één hand op het midden van de kruiskoppeling in de richting van de velg, terwijl u met de andere het kettinkje loshaakt door het naar buiten te trekken.

2 Deblokkeer het bevestigingssysteem aan de velg door het staafje met de rode knop aan het uiteinde tegen de klok in te draaien en vervolgens het handwiel te draaien. Neem het bevestigingssysteem van de schroefbout van de auto.

3 Trek de twee armen van de kruiskoppeling krachtig naar buiten tot u deze op de grond kunt leggen.

4 Ga weer in de auto zitten, verplaats deze en neem de ketting van de grond.

**BEDANKT DAT U TRAK HEEFT GEKOZEN EN...GOEDE REIS!**

**DESMONTAJE**

1 Para el coche y tira el freno de mano. Desengancha el tapón de goma de tensión de la cadenilla del gancho metálico rojo situado en el travesaño. Presionar el centro del travesaño hacia la llanta con una mano mientras con la otra desengancha la cadenilla tirándola hacia el exterior.

2 Desbloquee el sistema de fijación a la llanta efectuando una rotación en el sentido inverso al de las agujas del reloj de la varilla con el pomo terminal rojo y sucesivamente del volante. Extrae el sistema de fijación del perno del coche.

3 Tira con fuerza los dos brazos del travesaño hacia el exterior hasta apoyarla en el terreno.

4 Vuelve a subir en el coche, desplázala y recupera la cadena que ha quedado en el suelo.

**GRACIAS POR HABER ESCOGIDO TRAK Y...BUEN VIAJE!**

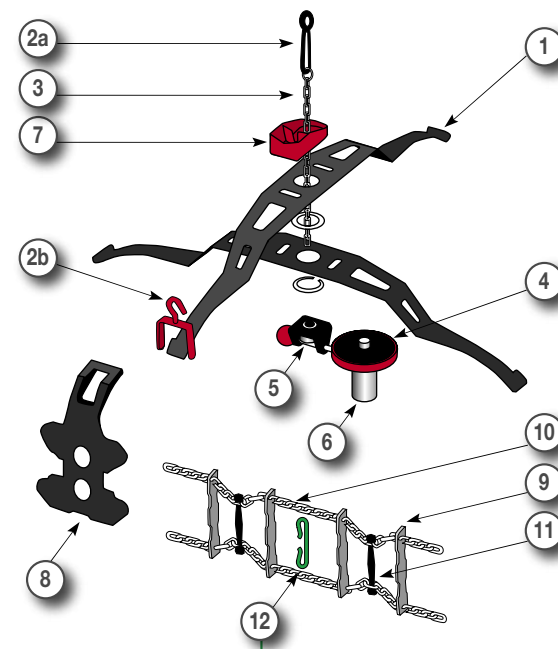

(IT) Identifica con il suo numero il particolare che ti occorre e ordinalo al tuo distributore

(UK) Check the number of the part you need and place an order with your distributor

(DE) Machen Sie die Nummer des benötigten Bauteils ausfindig, und bestellen Sie es bei Ihrem Händler.

(FR) Identifie grâce à son numéro le composant qu'il te faut et commande-le chez ton distributeur

(NL) Bepaal aan de hand van het nummer welk onderdeel u nodig heeft en bestel het bij uw leverancier

(ES) Identifica con el número la parte que necesitas y pídelo a tu distribuidor

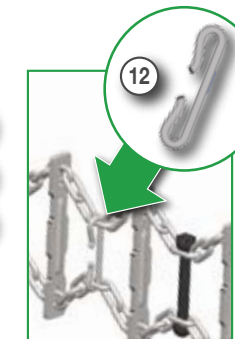

(IT) Se necessario, monta questo speciale gancio per accorciare la catena

(UK) If necessary, fit this special hook to shorten the chain

(DE) Montieren Sie, soweit nötig, diesen speziellen Haken zur Verkürzung der Kette.

(FR) Le cas échéant, monte ce crochet spécial pour raccourcir la chaîne

(NL) Indien nodig, brengt u deze speciale haak aan om de ketting korter te maken

(ES) Si es necesario, monta este gancho especial para acortar la cadena